

## KLASSIK RUNDSCHNITT

- Größte Anwendungsbreite ermöglicht individuelle Lösungen bei der Dacheindeckung
- Ideal für Sanierung und Neubau
- Elegante, unaufdringliche und zeitlose Form für Dachflächen von klassischer Schönheit
- Löst Dachlandschaften optisch auf
- Breites Spektrum an Farben und Oberflächen

### TECHNISCHE DATEN

Größe (ca.)	180 x 380 x 14 mm
Deckbreite max. (ca.)	180 mm
Decklänge min. (ca.)	145 mm
Decklänge i.M. (ca.)	155 mm
Decklänge max. (ca.)	165 mm
Ziegelbedarf min. (ca.)	33.6 Stück/m <sup>2</sup>
Ziegelbedarf i.M. (ca.)	36 Stück/m <sup>2</sup>
Gewicht je Stück (ca.)	1.8 kg/Stück
Gewicht je m <sup>2</sup> (ca.)	64.8 kg/m <sup>2</sup>
Gewicht je Palette (ca.)	927 kg
Stück je Minipack	8 Stück
Stück je Palette	480 Stück



## EINSATZBEREICHE

ZUSATZMASSNAHME NACH SIA-NORM UND CREATON HERSTELLERANGABE	
Regeldachneigung CREATON CH in Kombination mit Zusatzmaßnahmen nach Herstellerangaben	30 °
Ausführung eines Unterdaches für normale Beanspruchung nach SIA-Norm, mögliche CREATON Produkte: DUO extra, DUO longlife ND extra, TRIO extra, TRIO longlife extra, QUATTRO longlife extra	≥30 °
Ausführung eines Unterdaches für erhöhte Beanspruchung nach SIA-Norm, mögliche CREATON Produkte: DUO extra, DUO longlife ND extra, TRIO extra, TRIO longlife extra, QUATTRO longlife extra	≥25 °
Ausführung eines Unterdaches für außerordentliche Beanspruchung nach SIA-Norm, mögliche CREATON Produkte: QUATTRO longlife extra	≥22 °
Ausführung eines Unterdaches für außerordentliche Beanspruchung nach CREATON Herstellervorgaben, bitte gesonderte Verlegerichtlinien beachten, mögliche CREATON Produkte: QUATTRO longlife extra	≥15 °

## VERLEGEHINWEISE

- Die dargestellten technischen Zeichnungen sind nur ein Konstruktionsbeispiel.
- Laut dem Regelwerk des ZVDH soll bei Ortgangziegeln der Abstand zwischen Innenkante Ortganglappen und Außenkante Giebelwand bzw. Außenkante Bekleidung mindestens 1 cm betragen.
- Bei den Vorgaben zu den Ausführungen des Unterdaches handelt es sich um CREATON Herstellerangaben, die von den Vorgaben nationaler Regelwerke (wie bspw. ZVDH, ÖNORM oder SIA-Normen) abweichen. Daher empfehlen wir Ihnen eine Abstimmung und schriftliche Einzelvereinbarung zwischen Ihnen als ausführendem Dachhandwerker und dem Endkunden bzw. Eigentümer der Immobilie. Diese dient der vertraglichen Absicherung beider Parteien, ergänzend zur Leistungsvereinbarung. Eine Vorlage einer solchen Einzelvereinbarungen finden Sie in den CREATON Musterschreiben zu jedem Tondachziegel- und Betondachsteinmodell unter [www.creaton.de](http://www.creaton.de), [www.creaton.at](http://www.creaton.at), oder [www.creaton.ch](http://www.creaton.ch)
- Lattweite/ Decklänge ist abhängig von Deckungsart und Dachneigung.
- Bitte berücksichtigen Sie das Musterschreiben für die Regeldachneigungen CREATON.



## LAF-/FLA-WERTE

LAF-/FLA WERTE IN MM MIT FALZ FÜR 30X50-LATTUNG										
Bedarf Firstziegel (ca.)	DN	20°	25°	30°	35°	40°	45°	50°	55°	60°
BG 3.0 Stück/lfm	LAF	90	85	80	80	80	75	75	80	85
BMK 3.0 Stück/lfm	LAF			60	60	55	55	50	50	45
BMZ 2.7 Stück/lfm	LAF	90	85	80	75	75	75	75	80	80
BM 3.0 Stück/lfm	LAF	90	85	80	80	80	75	75	85	85
BZ 3.0 Stück/lfm	LAF	90	85	80	75	75	75	75	80	

LAF-/FLA WERTE IN MM MIT FALZ FÜR 40X60-LATTUNG										
Bedarf Firstziegel (ca.)	DN	20°	25°	30°	35°	40°	45°	50°	55°	60°
BG 3.0 Stück/lfm	LAF	85	80	75	75	75	65	60	65	70
BMK 3.0 Stück/lfm	LAF			55	55	50	45	35		
BMZ 2.7 Stück/lfm	LAF	85	80	75	70	70	65	60	65	65
BM 3.0 Stück/lfm	LAF	85	80	75	75	75	65	60	70	70
BZ 3.0 Stück/lfm	LAF	85	80	75	70	70	65	60	65	

LAF-/FLA WERTE IN MM MIT FALZ FÜR 50X50-LATTUNG										
Bedarf Firstziegel (ca.)	DN	20°	25°	30°	35°	40°	45°	50°	55°	60°
BG 3.0 Stück/lfm	LAF	80	75	70	65	65	55	50	55	55
BMK 3.0 Stück/lfm	LAF			50	45	40	35	25		
BMZ 2.7 Stück/lfm	LAF	80	75	70	60	60	55	50	55	50
BM 3.0 Stück/lfm	LAF	80	75	70	65	65	55	50	60	55
BZ 3.0 Stück/lfm	LAF	80	75	70	60	60	55	50	55	



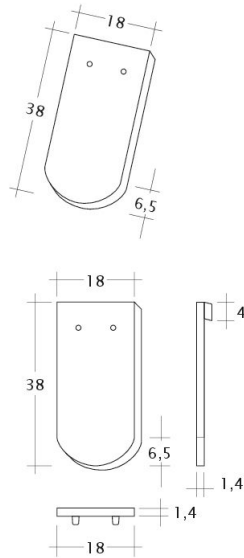

Zeichnung KLASSIK 1-1

---

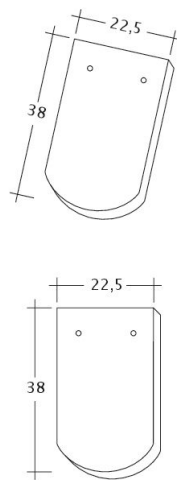

Zeichnung KLASSIK 1-1-4

---



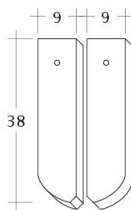
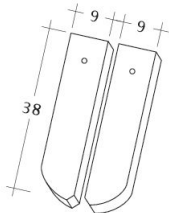

Zeichnung KLASSIK 1-2

---

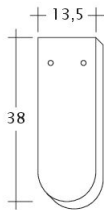
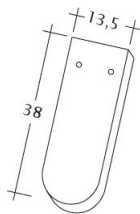

Zeichnung KLASSIK 3-4

---



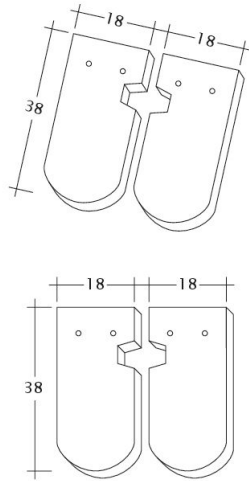

Zeichnung KLASSIK Ausschnitt-LUEFTZ

---

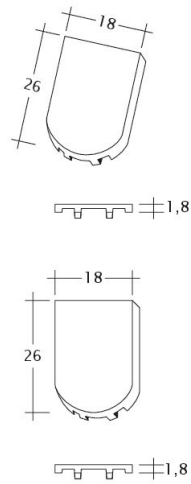

Zeichnung KLASSIK FALZ

---



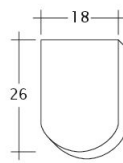
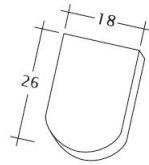

Zeichnung KLASSIK Firstanschluss

---

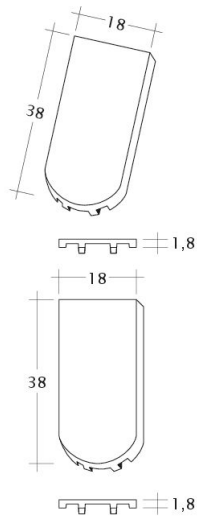

Zeichnung KLASSIK Flaechenluefter

---



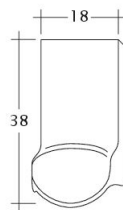
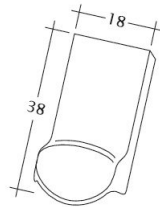

Zeichnung KLASSIK LUEFTZ

---

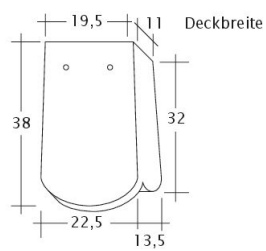
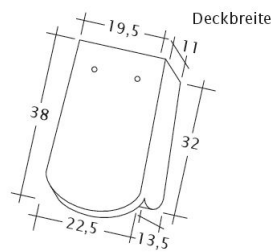

Zeichnung KLASSIK OG-1-1-4

---





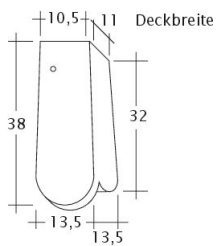
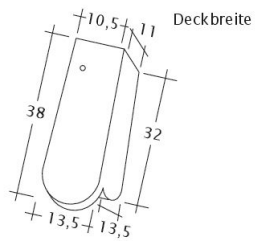

Zeichnung KLASSIK OG-3-4

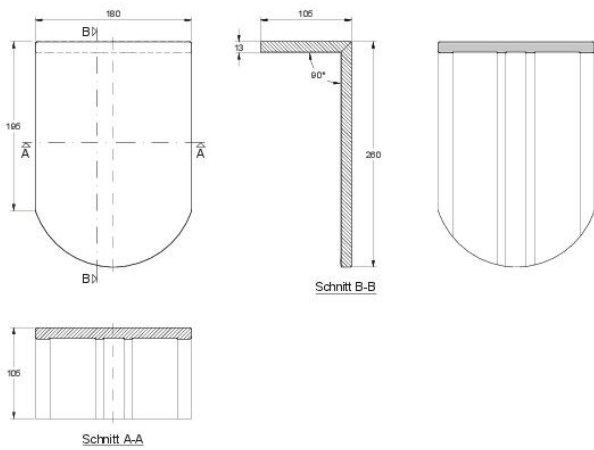

Zeichnung KLASSIK PULT-kurz



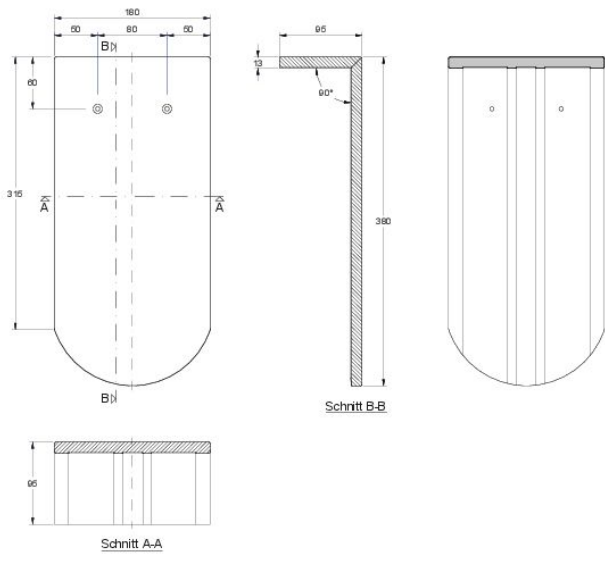

Zeichnung KLASSIK PULT-lang

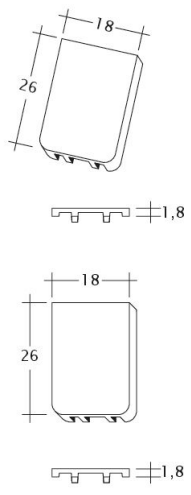

Zeichnung KLASSIK Traufleufter



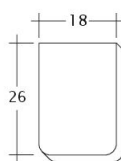
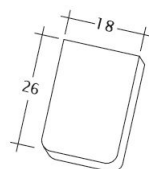

Zeichnung KLASSIK Traufziegel

---

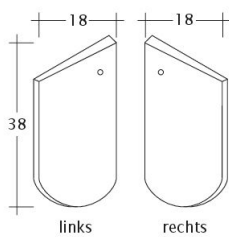
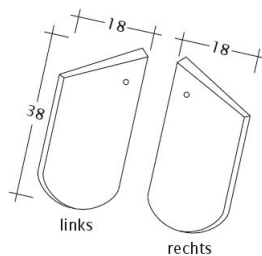

Zeichnung KLASSIK Unterlaeufer

---



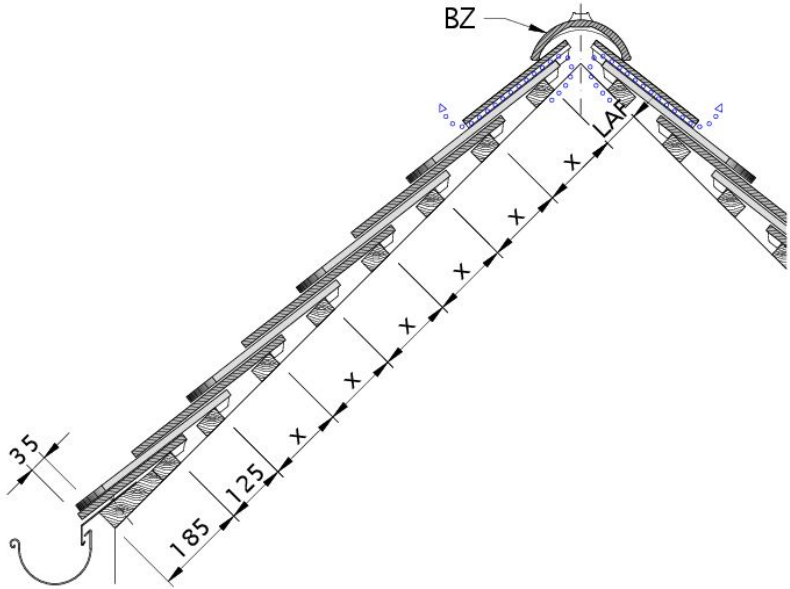

Zeichnung KLASSIK Dachquerschnitt bei Doppeldeckung DQD-1

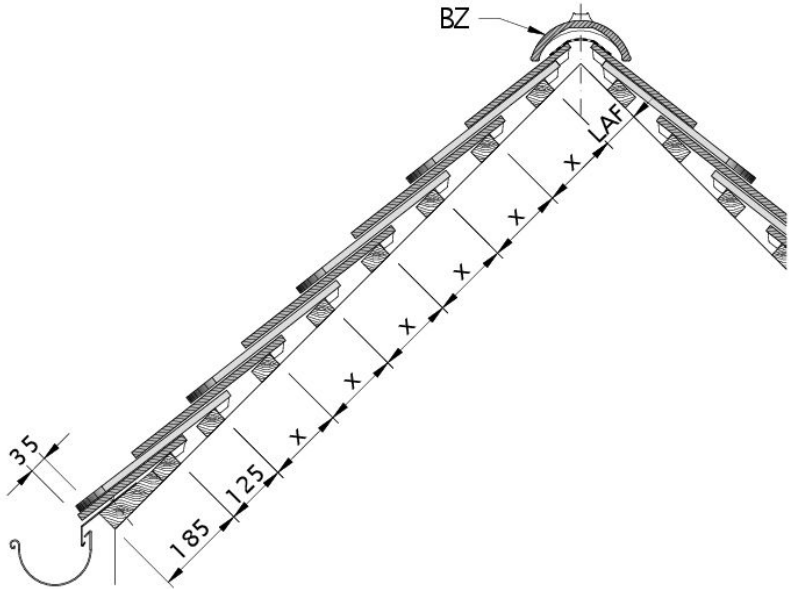

Zeichnung KLASSIK Dachquerschnitt bei Doppeldeckung DQD-2



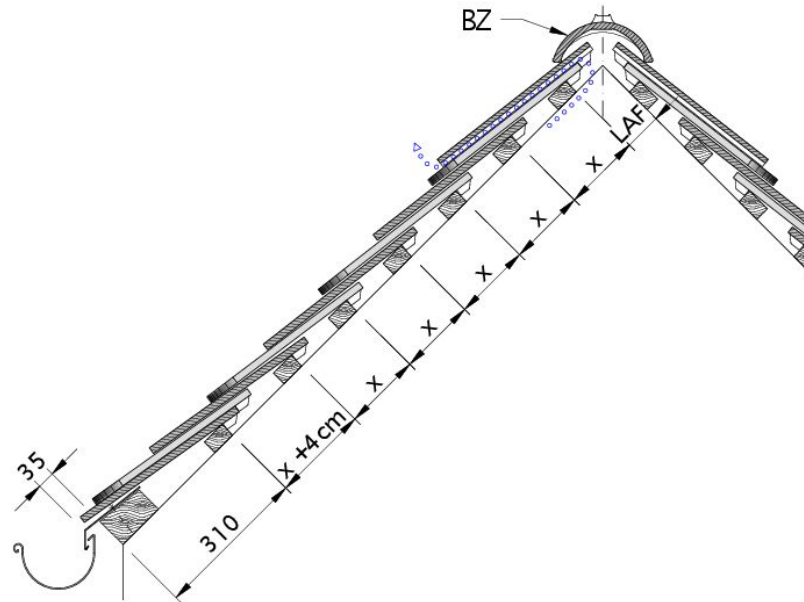

Zeichnung KLASSIK Dachquerschnitt bei Doppeldeckung DQD-3

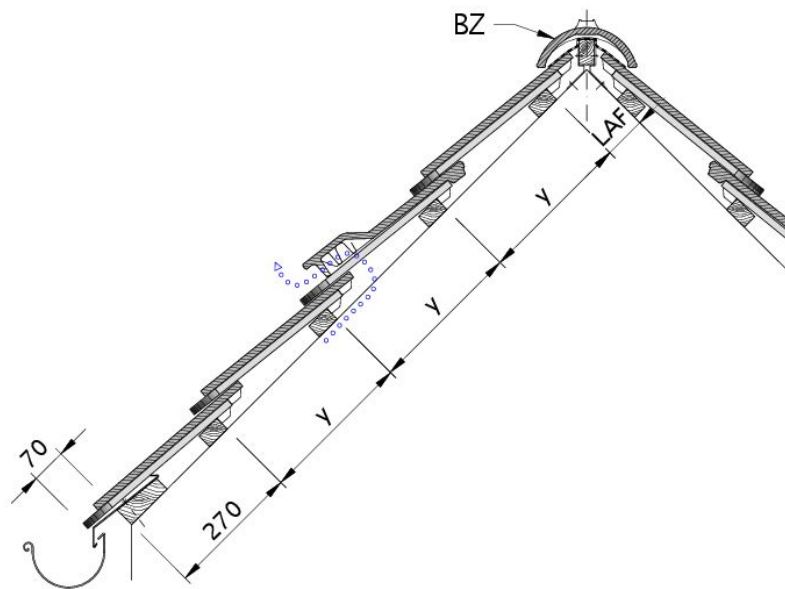

Zeichnung KLASSIK Dachquerschnitt bei Kronendeckung DQK-1







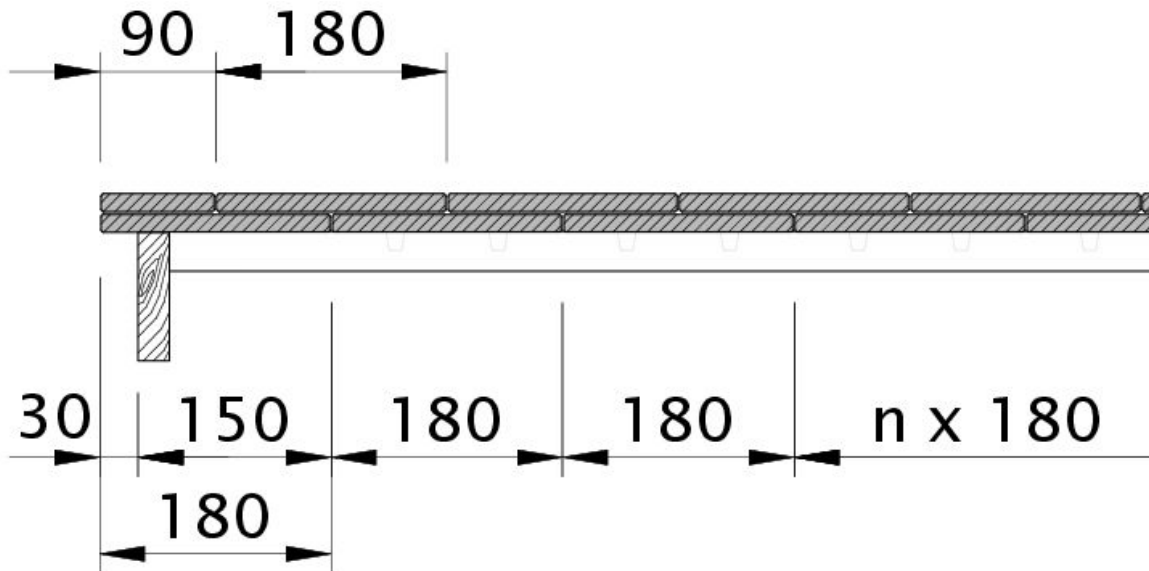

Zeichnung KLASSIK Ortgangziegel links mit Ortgangbrett und 11/2 Biber OBL112

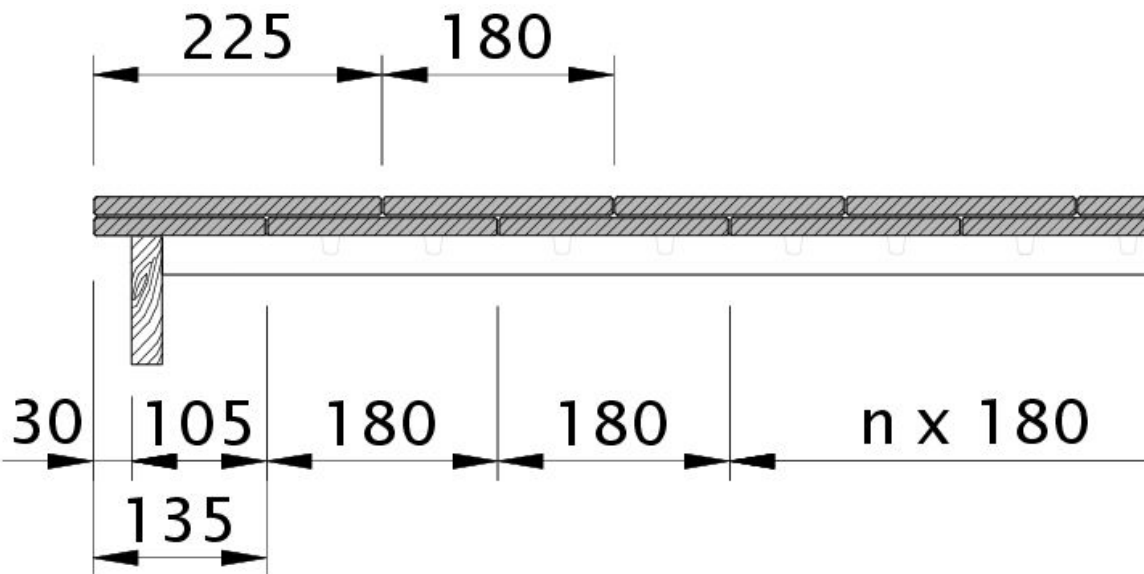

Zeichnung KLASSIK Ortgangziegel links mit Ortgangbrett und 11/4 Biber OBL114





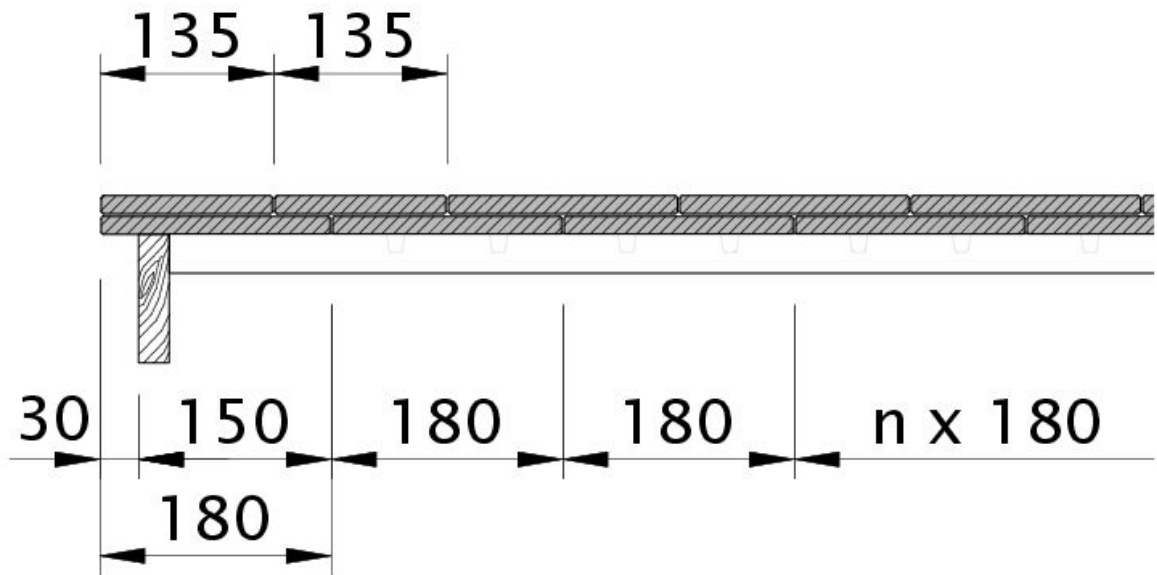

Zeichnung KLASSIK Ortgangziegel links mit Ortgangbrett und 2 3/4 Biber OBL234

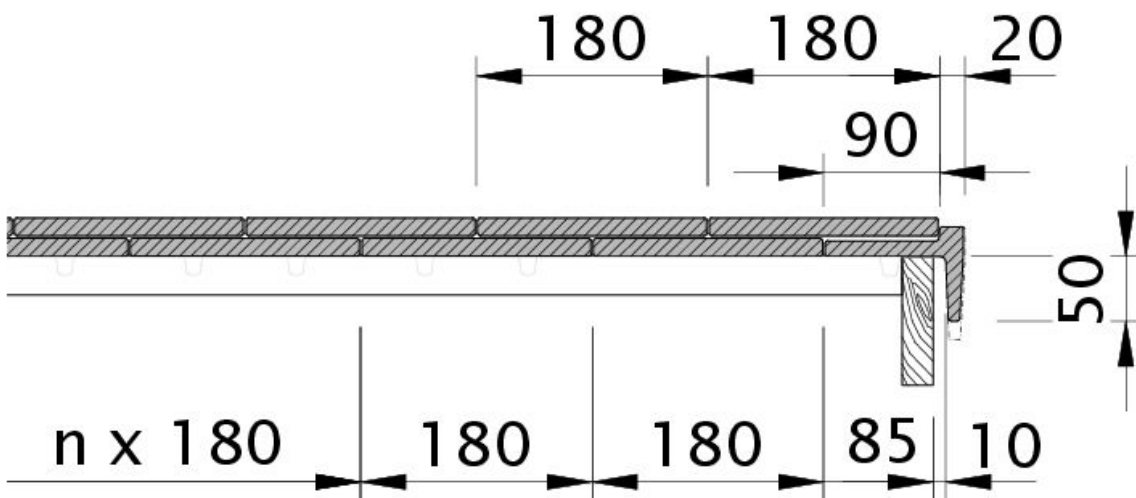

Zeichnung KLASSIK Ortgang rechts mit Ortgangbrett und Schiebeortgang OBRSCH



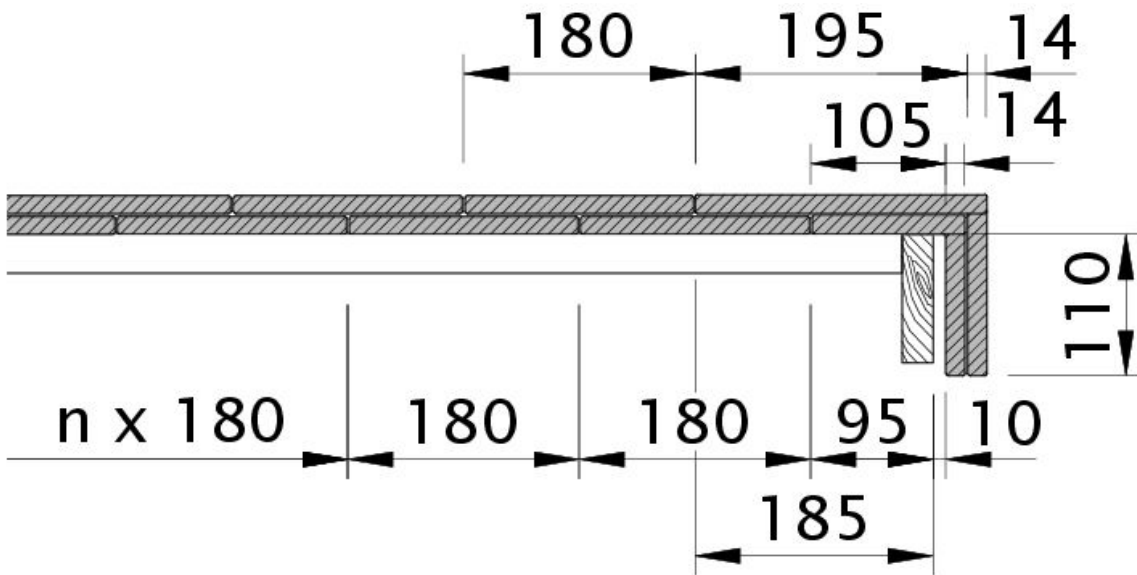

Zeichnung KLASSIK Ortgangziegel rechts mit Ortgangbrett OBR

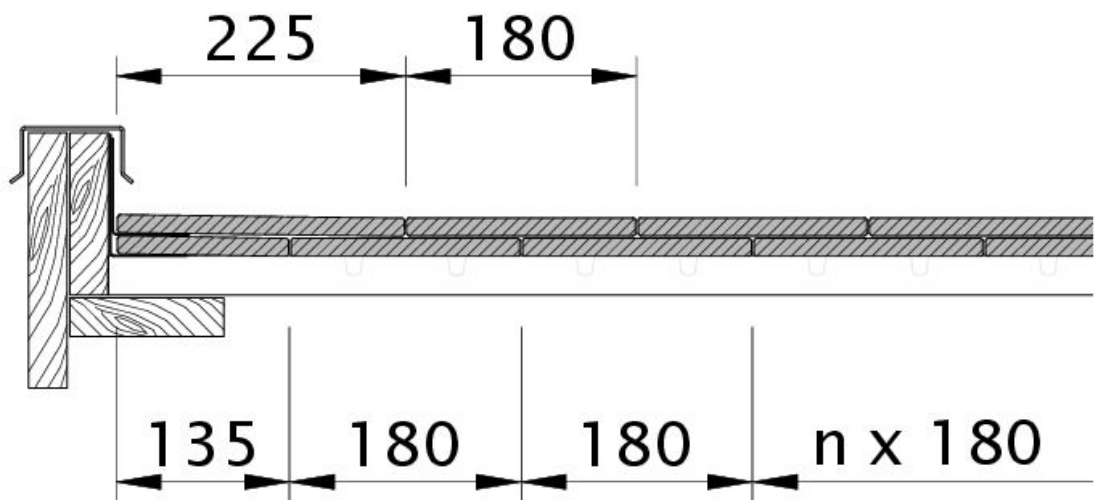

Zeichnung KLASSIK Ortgang links mit Wandanschluss OGLWA



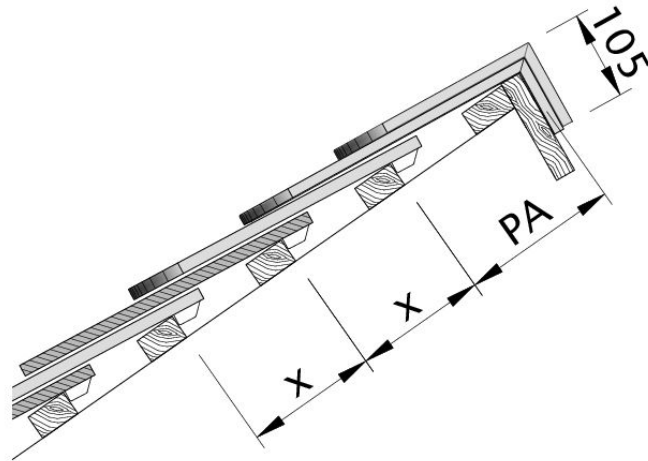

Zeichnung KLASSIK Pultdach-Ausführung PDA

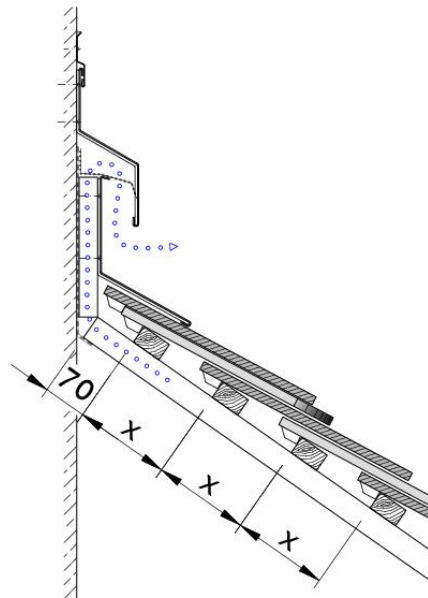

Zeichnung KLASSIK Wandanschluss oben mit FALZ WMF-1



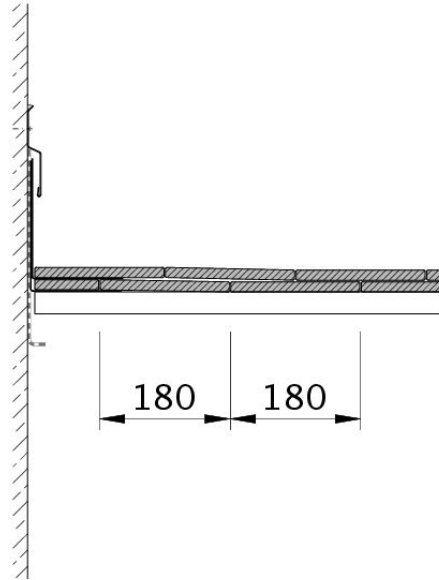

Zeichnung KLASSIK Wandanschluss oben mit FALZ WMF-2

